

ОСВЕТИТЕЛЬНАЯ АППАРАТУРА



Взрывозащищенные подвесные светильники для LED ламп серии BAD85:

- Применение в зонах 1 и 2, 21 и 22
- 3 типоразмера корпуса
- Множество вариантов по выбору мощности ламп 20 Вт, 30 Вт, 50 Вт, 70 Вт, 100 Вт, 120 Вт
 - Изолированное друг от друга расположение компонентов: LED модули, регулятор мощности и отсек подключения питания
 - Наличие ребер обеспечивает отвод тепла от светильников

Код изделия



Таблица выбора

Тип/код для заказа	Мощность лампы, Вт
BAD85-30	20, 30
BAD85-70	50, 70
BAD85-120	100, 120

Примечание:
 Вышеперечисленные светильники включают в себя все монтажные аксессуары, приведенные в таблице «Монтажные принадлежности и аксессуары»
 Светильники поставляются с монтажными аксессуарами в соответствии с выбранными «Тип/код товара»

Технические характеристики

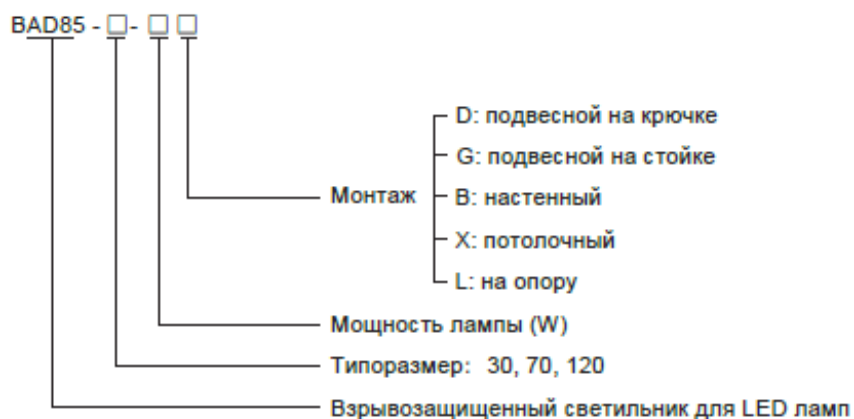
Взрывозащищенные светильники для LED ламп BAD85 - □ - □ □

Маркировка взрывозащиты Взрывозащита по газу Взрывозащита по пыли Сертификаты Стандарты Компоненты Корпус Защитное стекло Регулятор мощности Метизы Источник света Тип лампы Мощность (W) Номинальное напряжение Заземление Степень защиты Температурный режим Подключение Монтаж Отверстие под кабельный ввод Кабельный ввод Рекомендуемый диаметр кабеля	II 2 G Ex d IIC T6/T5 Gb II 2 D Ex t IIIC T80°C/T95°C Db IP66 DNV 12 ATEX 10807X; IECEx CQM 12.0009X; FM (USA); GOST.R (Russia) EN 60079-0: 2009, EN 60079-1: 2007, EN 60079-31: 2009 IEC 60079-0: 2007, IEC 60079-1: 2007, IEC 60079-31: 2008 Алюминиевый сплав, порошковое покрытие, цвет (RAL1021) Закаленное ударопрочное стекло Широкий диапазон входного напряжения, на выходе CC-CV (постоянный ток - постоянное напряжение), коэффициент мощности ≥ 0.98 , защита от перенапряжения, электромагнитных помех, перегрузок по току, обрыва, и короткого замыкания Нержавеющая сталь Сверх яркие светодиодные модули CREE (поставляются в комплекте) 20W, 30W 50W, 70W 100W, 120W 187~265V AC 50/60Hz M5 (внутренние и внешние болты заземления) IP66 -40°C~+55°C: T5/T95°C; -40°C~+40°C: T6/T80°C 3 x 1.5~4mm ² (L+N+PE) Подвесной на стойке, на крючке, потолочный, настенный, на опору Для типоазмера 30: G3 / 4 "(NPT 3/4" или M25 x 1,5 с переходником по запросу) Для типоразмера 70 и 120: 1 x G3/4" (подвесной на стойке, на крючке); 4 x M25x1.5 (настенны и потолочный); 1 x G1" (на опору) Смотри таблицу "Монтажные принадлежности и аксессуары" Ф 10~Ф 14 (mm)
---	---

Габаритный чертеж (все размеры в мм)

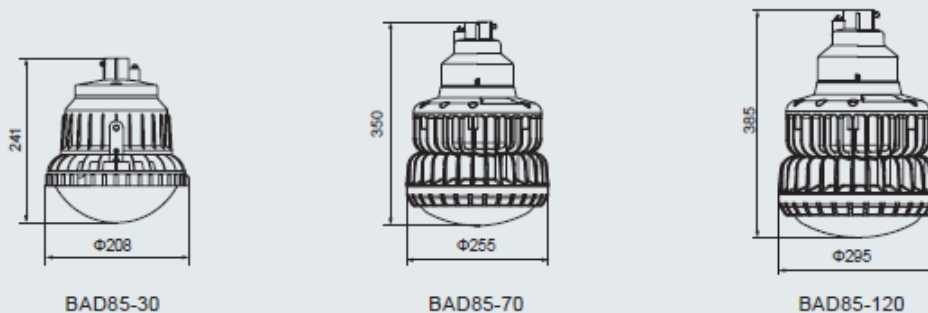

Фотометрические данные



BAD85-30-□□

Номинальный световой поток
При 20 Вт: 1800 Лм
При 30 Вт: 2700 Лм



BAD85-70-□□

Номинальный световой поток
При 50 Вт: 4500 Лм
При 70 Вт: 6300 Лм



BAD85-120-□□

Номинальный световой поток
При 100 Вт: 9000 Лм
При 120 Вт: 10800 Лм

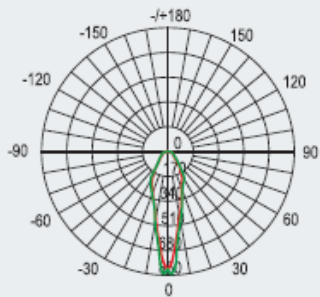

cd/1000lm
— C0/180
— C90/270

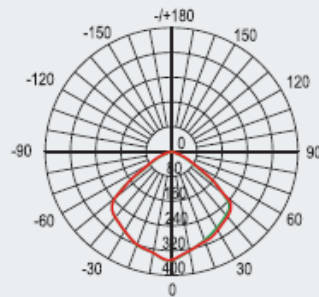

cd/1000lm
— C0/180
— C90/270

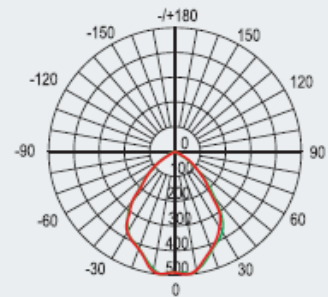

cd/1000lm
— C0/180
— C90/270

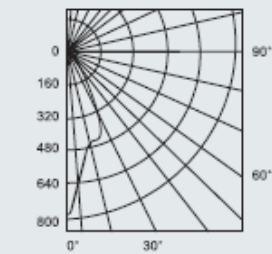

Для лампы 30W LED *1.5

Угол	CP	Угол	CP	Угол	CP
0	1254	60	75	120	0
5	1013	65	60	125	0
10	766	70	51	130	0
15	668	75	45	135	0
20	675	80	30	140	0
25	525	85	17	145	0
30	310	90	10	150	0
35	165	95	6	155	0
40	128	100	0	160	0
45	105	105	0	165	0
50	85	110	0	170	0
55	80	115	0	175	0
				180	0

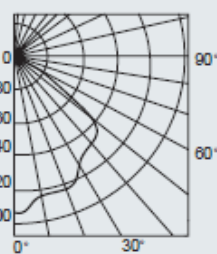

Для лампы 70W LED *1.4

Угол	CP	Угол	CP	Угол	CP
0	1561	60	332	120	0
5	1475	65	149	125	0
10	1420	70	52	130	0
15	1398	75	22	135	0
20	1394	80	13	140	0
25	1382	85	10	145	0
30	1282	90	8	150	0
35	1164	95	0	155	0
40	1174	100	0	160	0
45	1178	105	0	165	0
50	940	110	0	170	0
55	630	115	0	175	0
				180	0

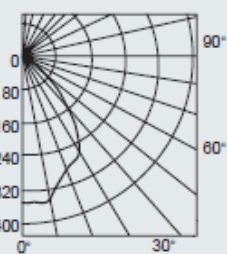

Для лампы 120W LED *1.2

Угол	CP	Угол	CP	Угол	CP
0	4362	60	268	120	0
5	4434	65	159	125	0
10	4329	70	83	130	0
15	3834	75	46	135	0
20	3623	80	30	140	0
25	3408	85	27	145	0
30	3136	90	18	150	0
35	2782	95	12	155	0
40	1956	100	10	160	0
45	1482	105	0	165	0
50	1041	110	0	170	0
55	580	115	0	175	0
				180	0

По запросу мы можем предоставить дизайн и данные освещения, смоделированные при помощи профессионального программного комплекса DIALUX

Типы монтажа для ВAD85-30 (все размеры в мм)

D: на крючке

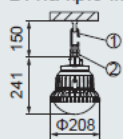

Вес: 3.64kg

X: потолочный

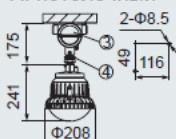

Вес: 4.05kg

G: подвесной на стойке

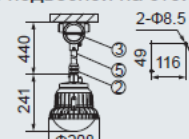

Вес: 4.45kg

L: на опору

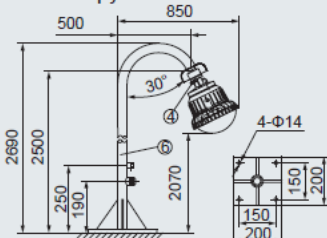

Вес: 3.25kg (без опоры)

B: настенный

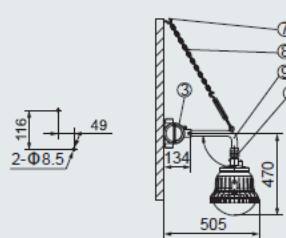

Вес: 4.42kg

Монтажные принадлежности и аксессуары для светильников типа ВAD85-30

Поставляется в соответствии с типом монтажа

Тип монтажа	Аксессуары			Код для заказа	Вес (kg)
	Наименование	Кол	Чертеж		
D: подвесной на крючке	①. Крючок (нержавеющая сталь)	1	См стр 2/39	61020	0.20
	②. Соединительная муфта BGJ-III	1	G3/4"(M)/M25x1,5(F) Сталь	81D20	0.26
X: потолочный	③. Соединительная коробка BHD51	1	Алюминиевый сплав (Ex d IIC)	BHD51-F	0.80
	④. Соединительная муфта BGJ-III	1	M25x1,5(M)/G3/4"(M) Сталь	81X01	0.30
G: подвесной на стойке	②. Соединительная муфта BGJ-III	1	G3/4"(M)/M25x1,5(F) Сталь	81D02	0.26
	③. Соединительная коробка BHD51	1	Алюминиевый сплав (Ex d IIC)	BHD51-F	0.80
	⑤. Соединительная трубка M25x1,5	1	Длина: 300mm	81G01	0.41
L: на опору	④. Соединительная муфта BGJ-III	1	M25x1,5(M)/G3/4"(M) Сталь	81X01	0.30
	⑥. Опора	1	Ф40mm	81L01	-
B: настенный	②. Соединительная муфта BGJ-III	1	G3/4"(M)/M25x1,5(F) Сталь	81D02	0.26
	③. Соединительная коробка BHD51	1	Алюминиевый сплав (Ex d IIC)	BHD51-F	0.80
	⑦. Анкерный крюк	1	Смотри страницу 2/39	52017	0.03
	⑧. Цепь	1	Длина: 450mm	80B11	0.08
	⑨. Соед. трубка 90° M25x1,5	1	Длина: 400mm	51022	0.55

Примечание: 1. Аксессуары не указанные в таблице поставляются отдельно

2. Опора под № ⑥ не поставляется в комплекте по умолчанию, при необходимости следует указать

Монтажные принадлежности и аксессуары для светильников типа BAD85-70 и BAD85-120

G: подвесной на стойке

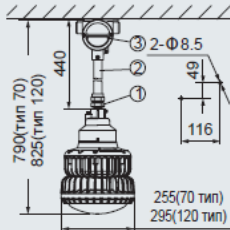

Вес: 7.80kg (тип 70)
8.80kg (тип 120)

Аксессуары поставляемые в комплекте со светильником:

- ①. Соединительная муфта BGJ-III G3/4"(M)/M25x1,5(F), углеродистая сталь
- ②. Соединительная трубка (M25 x 1.5), длина: 300mm
- ③. Соединительная коробка из алюминиевого сплава BHD51-F (Ex d IIC). См. страницу 3/6

D: подвесной на крючке

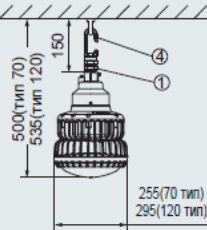

Вес: 6.50kg (тип 70)
7.50kg (тип 120)

Аксессуары поставляемые в комплекте со светильником:

- ①. Соединительная муфта BGJ-III G3/4"(M)/M25x1,5(F), углеродистая сталь
- ④. Крючок (нержавеющая сталь)

X: потолочный

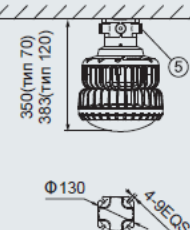

Вес: 7.40kg (тип 70)
8.40kg (тип 120)

Аксессуары поставляемые в комплекте со светильником:

- ⑤. Заглушка 4xM25x1,5;
- Кабельный ввод по запросу: рекомендовано DQM-II (Ex d) или DQM-III (Ex d). См. страницу 7/20-25

B: настенный

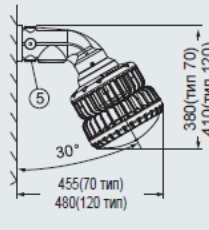

Вес: 9.20kg (тип 70)
10.20kg (тип 120)

Аксессуары поставляемые в комплекте со светильником:

- ⑤. Заглушка 4xM25x1,5;
- Кабельный ввод по запросу: рекомендовано DQM-II (Ex d) или DQM-III (Ex d). См. страницу 7/20-25.

L: на опору

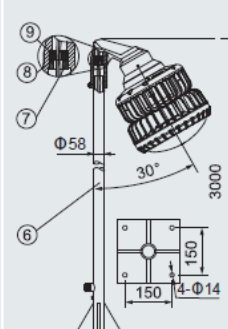

Вес: 7.70kg (тип 70)
8.70kg (тип 120)

Аксессуары поставляемые в комплекте со светильником:

- ⑥. Опора (изготавливается самим заказчиком)
- ⑦. Стопорный болт - 1 шт
- ⑧. Шайба - 2 шт
- ⑨. Уплотнительное кольцо - 1 шт

Аксессуары

Рисунок	Наименование	Код для заказа	Вес (kg)
	Регулятор мощности 20W	85001	0.20
	Регулятор мощности 30W	85002	0.20
	Регулятор мощности 50W	85003	0.45
	Регулятор мощности 70W	85004	0.45
	Регулятор мощности 100W	85005	0.58
	Регулятор мощности 120W	85006	0.58
	LED модуль 20W	85007	0.10
	LED модуль 30W	85008	0.10
	LED модуль 50W	85009	0.15
	LED модуль 70W	85010	0.15
	LED модуль 100W	85011	0.27
	LED модуль 120W	85012	0.27
	Защитное стекло для типа 30	85013	1.20
	Защитное стекло для типа 70	85014	1.84
	Защитное стекло для типа 120	85015	2.90